

Varenummer: 432000048

Beskrivelse: Rota-fix spændelement A 48x80
Stål

Note: Kort byggeform. Ikke selvcentrerende. Ingen aksial forskydning af nav ved montage.

Mål

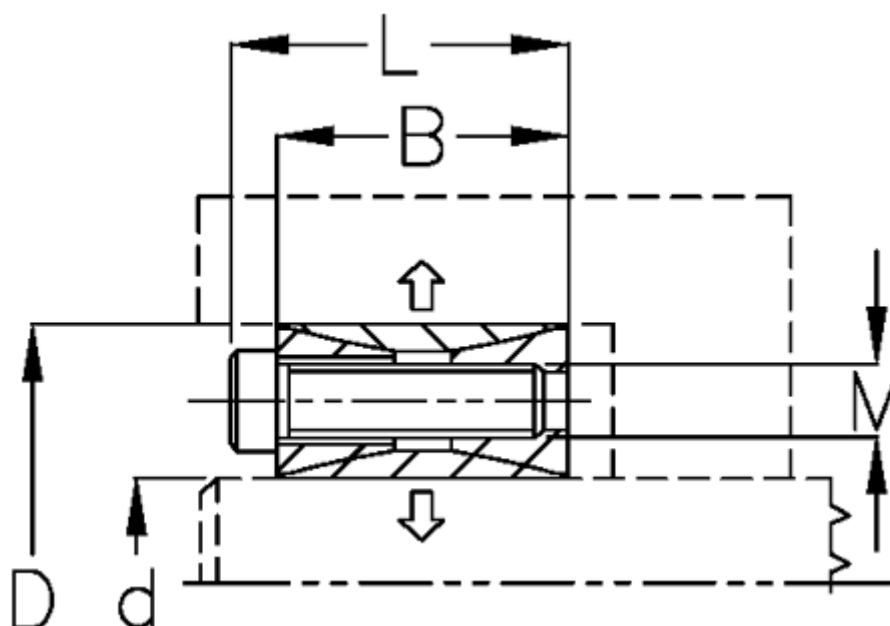

B mm	= 24
d H8 mm	= 4880
D mm	= 80
F kN aksialkraft	= 79.0
L mm	= 32
M mm	= M8
Overfladeruhed	= R? ? 3.2 μ m
P N/mm ² fladetryk på aksel/nav	= 136

T Nm drejningsmoment	= 1900
Tolerance	= Aksel k11-h11, Nav M
Ts Nm boltetilspændingsmoment	= 40.0